

repaBAD®

DAMPFBÄDER STEAM BATHS | 2020

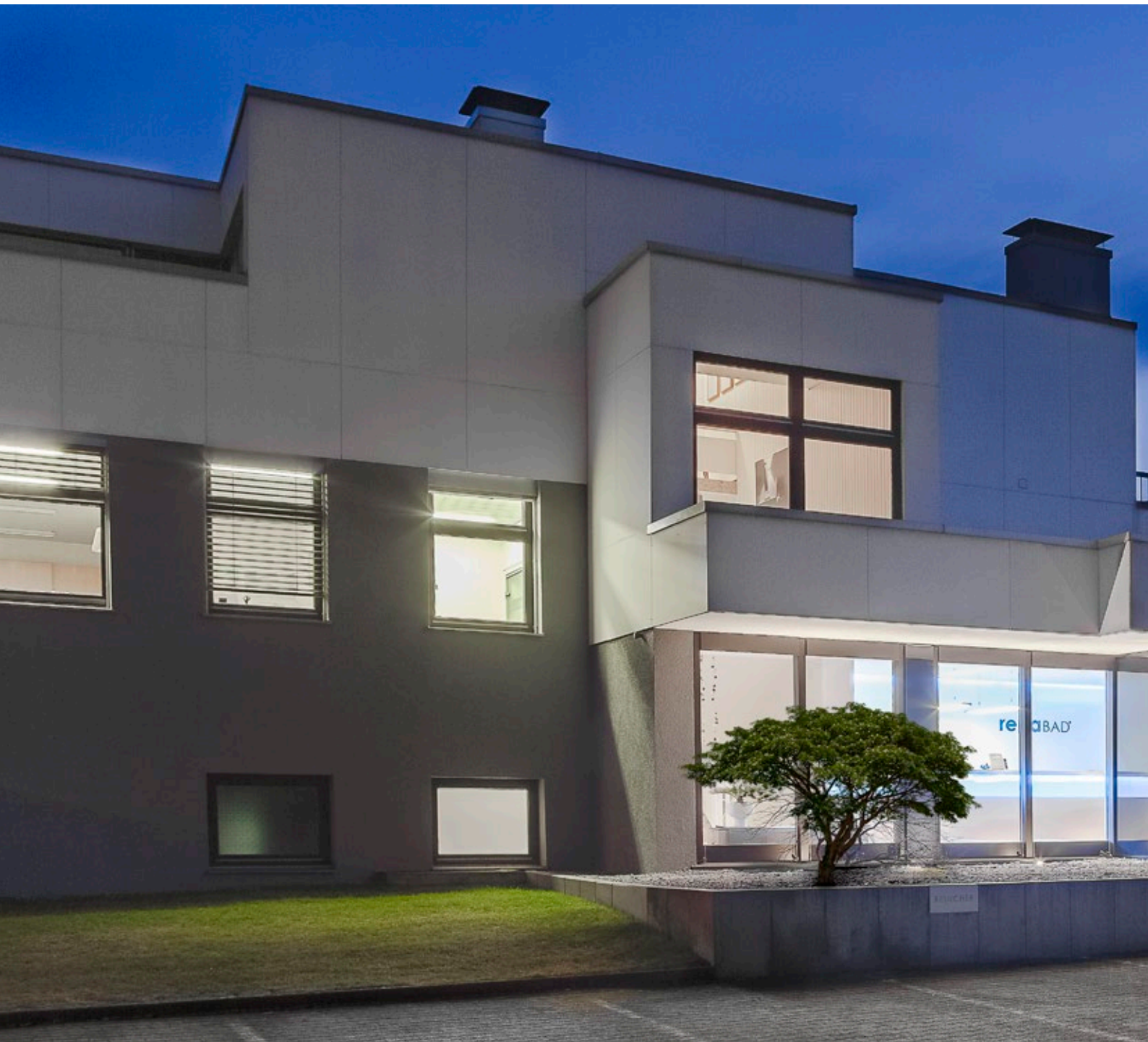



Repabad, das mittelständische Familienunternehmen, steht heute für qualitativ hochwertige, funktionale und designorientierte Produkte für das Badezimmer. Das Sortiment umfasst eine große Auswahl an Bade- und Duschwannen sowie Wellnessprodukte wie Dampfbäder und Whirlpools als auch Waschtische mit den passenden Badmöbeln. Das Unternehmen mit Sitz in Wendlingen am Neckar in der

Nähe von Stuttgart gehört zu den führenden Herstellern im Bereich hochwertiger Sanitärausstattung für das private Bad. Jedes Repabad Produkt entsteht seit über 50 Jahren in den internen Entwicklungsabteilungen und wird erst nach umfangreichen Tests zur Serienproduktion freigegeben. Ein Garant für viele Jahre pure Freude im Bad.



DAS UNTERNEHMEN. THE COMPANY.



Repabad, a family-run medium-sized business, stands today for high-quality, functional and design-oriented products for the bathroom. Its range of products includes a large selection of bathtubs and shower trays as well as wellness products such as steam baths, whirlpools and washbasins with matching bathroom furniture. The company is located in Wendlingen at the Neckar near Stuttgart (Germany)

and is one of the leading manufacturers of products for high-quality sanitary equipment for the private bathroom. Every Repabad product has been developed for over 50 years in Repabad's own development departments and is only released for series production after exhaustive tests. This guarantees pure enjoyment of your bath for many years to come.

DAMPFBAD-PRODUKTION.

STEAM BATH PRODUCTION.

Ein Team, auf das man sich verlassen kann.

Seit 1963 beschäftigt sich Repabad mit Themen rund ums Bad. Jahrelange Erfahrung und ein Team aus engagierten, innovativen Mitarbeiterinnen und Mitarbeitern machen den Badspezialisten zu dem, was er heute ist – ein gesundes mittelständisches Familienunternehmen.

Von der ersten Idee über ausgiebige Tests bis zur Umsetzung und Serienreife ist das Team gefragt und verfolgt akribisch die Entwicklungsschritte. Produziert wird vor Ort oder in Zusammenarbeit mit jahrelangen Partnern, vorzugsweise aus Deutschland. Jeder Einzelne setzt sich dafür ein, dass Produkte „Made by Repabad“ den hohen Anforderungen an Funktionalität und Qualität entsprechen.

***A team that you can rely on.** Repabad has been applying its knowledge to all aspects of bathing since 1963. Years of experience and a team comprised of committed and innovative staff have made the bath specialist to what it is today – a healthy, family-run small business.*

The team is involved right from the very first idea, through to exhaustive tests and right up to implementation and the start of production, and it monitors closely every single development step. Production takes place locally or in cooperation with long-standing partners, preferably from Germany. Every person involved in the process does his or her level best to ensure that products „Made by Repabad“ accord to the highest requirements of functionality and quality.





AUSGEZEICHNET. AWARD-WINNING.

Fantastisch, dass es unser Team immer wieder schafft, sich international zu beweisen. Ob Produktdesign, Corporate Design oder Innovationskraft – unser Ziel ist es, sich immer und überall zu den Besten zählen zu dürfen.

It's fantastic that our team constantly proves themselves internationally. Whether it is product design, corporate design or innovations – our goal is to be among the best at any time in any place.

2009

Duschbadewanne Easy-in
Shower bathtub Easy-in
Spannagel TM Industrie Design



2011

Badewanne Unique No.1
Bathtub Unique No.1
Carl-W. Engelmann, cwe industrial design



2012

Duschbadewanne Stairway
Shower bathtub Stairway
Spannagel TM Industrie Design



2014

Dampfbad Atlanta
Steam bath Atlanta
Design Repabad



2015

Messestand ISH 2015
Exhibition Stand ISH 2015
Design Repabad



2016

Industry Excellence
in Branding



2005

Dampfbad Aspen
Steam bath Aspen
Spannagel TM Industrie Design

DESIGN PLUS

2008

Badewanne Ovalis 185 F
Bathtub Ovalis 185 F
Spannagel TM Industrie Design



2009

Badewanne Genf
Bathtub Genf
Spannagel TM Industrie Design



2012

Individuelles Dampfbad Schiebetüre
Individual Steam bath sliding door
Design Repabad



2013

Badewanne Unique No. 2
Bathtub Unique No. 2
Carl-W. Engelmann, cwe industrial design



2014

Duschbadewanne Easy-in
Shower bathtub Easy-in
Spannagel TM Industrie Design



2017

Infrarotpaneel Bilbao
Infrared panel Bilbao
Design Repabad



2018

Duschbadewanne Stairway
Shower bathtub Stairway
Spannagel TM Industrie Design



2019

Infrarotpaneel Bilbao
Infrared panel Bilbao
Design Repabad

DESIGN PLUS
powered by: ISH

UNSERE REFRENZEN.

OUR REFERENCES.



Niedermairhof, Bruneck Italien Italy

Designhotel Iris Porsche

Mondsee, Österreich Austria



Romantik Hotel Lindners

Bad Aibling, Deutschland Germany



Hotel Steigenberger Frankfurter Hof

Frankfurt, Deutschland Germany



Unsere Produkte werden heute in hochwertigen Projekten national und international berücksichtigt. Sowohl im privaten als auch im öffentlichen Bereich hat sich Repabad als anerkannte Marke etabliert. Ob Sonderwünsche oder Standard, die Wünsche der Bauherrschaft haben bei uns seit über 50 Jahren höchste Priorität. Vom kleinen privaten Wellnesstraum bis hin zur luxuriösen Suite im Wellness-Hotel realisieren wir fast alles, was man sich vorstellen kann.

Today, our products are used in national and international high-class projects. Repabad has become a recognised brand in both the private and public sphere. For more than 50 years, the requirements – custom and standard – of building clients have had the highest priority for us. From a small, private pampering area through to a luxurious suite in a wellness hotel, we provide practically all the imagination could wish for.

JEDES DAMPFBAD EIN UNIKAT.
EACH STEAM BATH – ONE OF A KIND.





Mit Wasser und Dampf perfekt entspannen.

Relax Perfectly with Water and Steam.



Während des Dampfbadens werden durch das Schwitzen über die Haut Giftstoffe nach außen transportiert, der Körper entschlackt und entgiftet, die Haut porentief gereinigt, die Atemwege befreit, der Lymph- und Blutkreislauf angeregt. Sole unterstützt das Schwitzen und die Entschlackung. Poren öffnen sich noch besser, wodurch die Haut optimal gereinigt werden kann.

Die Aromatherapie, bei der Düfte in Form von ätherischen Ölen und Essenzen dem Wasserdampf beigegeben werden, verstärkt die Wirkung des Dampfbadens. Diese Düfte werden gezielt zur Behandlung körperlicher oder seelischer Beschwerden eingesetzt. Dabei hat jeder Duft seine ganz spezifische Wirkung und kann je nach Beschwerden oder gewünschtem Befinden individuell gewählt werden.

Die von Repabad als Zusatzoption angebotenen Nebeldüsen sorgen für ein angenehmes Training der Blutgefäße während und nach dem Dampfbaden.

When steam bathing, toxic substances are transported out of the body via the skin due to perspiring, the body is purified and detoxified, skin cleansed down to the pores, the respiratory tract freed, lymphoid and blood circulation stimulated. Brine accelerates perspiration and purification. The pores open up even more to enable optimal purification of the skin.

The aroma therapy, during which aromas are added to the steam as ethereal oils and essences, increases the effect of steam bathing. These aromas are expressly applied for the treatment of bodily or psychological complaints. At the same time, each aroma has its own specific effect and can be selected individually according to the complaints or desired feeling.

The mist nozzles provided by Repabad as an optional extra ensure even better transport whilst steam bathing.

RICHTIG DAMPFBADEN – TIPPS FÜR ABSOLUTE ENTSPANNUNG

1
Vor dem Dampfbaden gründlich mit Seife oder Duschgel abduschen. Nach dem Dampfen mit klarem Wasser nachspülen, so baut die Haut wesentlich besser ihren eigenen Säureschutzmantel auf. // *Showers thoroughly with soap or shower gel before steam bathing. After steam bathing, rinse off with clear water, the skin is then better able to build up its natural acid protection layer.*

2
Die Verweildauer im Dampfbad sollte nicht länger als 15-20 Minuten betragen. Während dieses Zeitraums entfaltet das Dampfbad seine beste Wirkung. // *The time spent in the steam bath should not exceed 15-20 minutes. The steam bath develops its best effects during this period.*

3
Temperaturen ab 35 °C reichen aufgrund der hohen Luftfeuchte bereits aus, um ins Schwitzen zu kommen. // *Due to the high humidity, temperatures from 35 °C are sufficient to start perspiration.*



Correct steam bathing – tips for absolute relaxation

4
Zwischen den Dampfgängen kühl abduschen. Hierfür eignen sich die von Repabad als Zusatzoption angebotenen Kopfbrausen. Selbstverständlich lässt sich auch über die Handbrause eine Abkühlung erreichen. Während des Dampfbadens ermöglichen die Nebeldüsen eine angenehme Kühlung. // *Have a cold shower between steam bath sessions. The additional options offered by Repabad's shower heads are suitable for this purpose. Of course, it is also possible to cool yourself down with the riser rail shower. When steam bathing, the mist nozzles enable pleasant cooling down.*

5
Um den Kreislauf und die Durchblutung anzuregen, empfiehlt es sich, auch kalt-warme Wechselduschen einzulegen. // *In order to stimulate the circulation and blood flow, we recommend using cold and hot contrast showers.*

6
Nach/zwischen dem Dampfbaden schwitzt der Körper nach, darum warm einpacken und Ruhepausen einlegen. // *After and between steam bathing, the body continues to perspire, therefore wrap yourself up nice and warm and have periods of rest.*

Hinweis: Die Dampfbad-Regeln sind allgemeine Empfehlungen. Bei gesundheitlichen Problemen bitte immer zuerst mit einem Arzt sprechen. **Information:** The steam bath rules are general recommendations. If you have health problems, please first consult a doctor.

ZUM WUNSCH-DAMPFBAD IN 6 SCHRITTEN.

Der Kauf eines Dampfbads ist eine weitreichende Entscheidung. Wir, das Repabad Team, unterstützen unsere anspruchsvollen Kunden bei der Planung des persönlichen Wunsch-Dampfbads: in sechs Schritten zum individuellen Traum-Dampfbad.

Your dream steam bath in six steps. *Purchasing a steam bath is a long-term investment. We, the Repabad team, support our demanding customers in the planning of their personal dream steam bath. Six steps to an individual dream steam bath.*

01

WÜNSCHE

Die räumliche Situation vor Ort und die individuellen Wünsche und Anforderungen an das Produkt bilden die Basis für die Planung einer perfekten Wohlfühloase.

Requirements. *Planning a perfect wellness oasis is based on the spatial situation on site and the individual requirements and demands made of the product.*

02

BERATUNG

Gemeinsam mit unseren Partnern im Fach- und Einzelhandel beraten wir unsere Kunden vor Ort und stimmen die technischen Voraussetzungen ab.

Consultation. *Together with our specialist trade and retail partners, we advise our customers on site and determine the technical requirements.*

03

PLANUNG

Bis ins letzte Detail wird das Dampfbad mit 3D-Programmen konstruiert und visualisiert. Erst wenn alle Details passen, beginnt die individuelle Produktion in Handarbeit.

Planning. *The steam bath is designed and visualised right down to the last detail using 3D programmes. Individual, hand-crafted production only commences after all details match perfectly.*



04

PRODUKTION

Alle Dampfbadkomponenten werden auf Maß gefertigt. Für die Produktion verwenden wir qualitativ hochwertige Materialien, die unserer ständigen Kontrolle unterliegen.

Production. All steam bath components are produced to perfect scale. We use high-quality materials for production that are subject to our constant quality control.

05

MONTAGE

Unsere Monteure führen den Einbau der Dampfdusche durch. Gemeinsam mit den Bauherren wird die Wellnessoase in Betrieb genommen und einzelne Funktionen erläutert.

Installation. Our installation staff install the steam room shower. The wellness oasis is put into operation in cooperation with the owner, and its individual functions are explained.

06

WOHLFÜHLEN

Nehmen Sie Platz in Ihrem Wunsch-Dampfbad. Überzeugen Sie sich von den wohltuenden Eigenschaften und hochwertigen Materialien. Das Warten hat sich gelohnt!

Well-being. Take a seat in your dream steam bath. Convince yourself of its beneficial features and the high-quality of its materials. It was worth waiting for!

ALLES UNTER KONROLLE

Die übersichtliche Anordnung der einzelnen hinterleuchteten Tasten macht es leicht, das Dampfbad selbst bei starker Dampfbildung zu bedienen.

Everything under control. The clearly structured arrangement of the individual back lit keys makes the operation of the steam bath easier even if it is very steamy.



**Einstelltasten***Setting keys***Temperaturwahl***Temperature selection***Ein / Aus***On / Off***Timer***Timer***Uhrzeit***Time***Aroma-Therapie** (optional)*Aromatherapy (optional)***Weißes Licht** (optional)*White light (optional)***Farblicht-Therapie und Farblicht-Programme** (optional)*Colour therapy and coloured light programmes (optional)***Nebeldüsen mit Intervallfunktion** (optional)*Mist nozzles with interval function (optional)***Sole** (optional)*Brine (optional)***Infrarot** (optional) **oder Schaltausgang***Infrared (optional) or switching output***Sitzheizung** (optional bei*Calgary, Chicago, Columbia und Vancouver)**Seat heating (optional with Calgary,**Chicago, Columbia and Vancouver)*

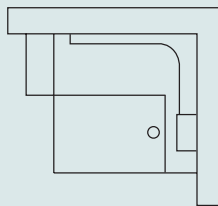
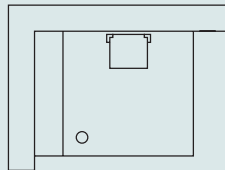
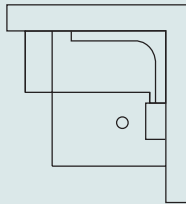
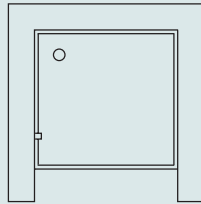
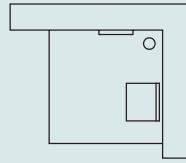

DAMPFBÄDER
Steam baths

KERAMIK-DAMPFBAD ASPEN

Speziell für das Dampfbad Aspen wurden die beheizbaren keramischen Flächen entwickelt. Die Sitzbank durchbricht die elegante Glaskabine (optional) und ist somit auch von außen als Sitz- oder beheizte Ablagefläche, z. B. für Handtücher, nutzbar. Fünf Farbkombinationen stehen zur Wahl.

Aspen ceramic steam bath. The heatable ceramic elements have been specially developed for the "Aspen" steam bath. The bench protrudes from the elegant shower enclosure (optional) and can thus also be used from outside as a seat or heated shelf area, for example for towels. There are 5 different colour combinations to choose from.

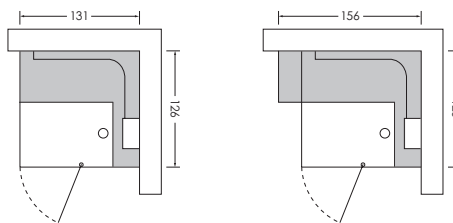

Design: UWE SPANNAGEL™

Abmessungen *Dimensions*: 131 x 126 x 225 cm

mit verlängerter Sitzbank (optional):

with extended bench (optional): 156 x 126 x 225 cm

Dampfleistung *Steam power*: 6 kW



DESIGNPREIS
2006
NOMINIERT

DESIGN PLUS



Damfbad Aspen, Option verlängerte Sitzbank Steam bath Aspen, Option extended bench



Damfbad Aspen S, Ausführung links,

Option (Abb. rechte Seite) verlängerte Sitzbank

Steam bath Aspen S, installed to the left

Option (see picture to the right) extended bench

KERAMIK-DAMPFBAD ASPEN S



Auch bei Aspen S verwöhnen die beheizten Keramiksitz- und Rückenelemente mit wohliger Wärme. Eingehüllt in feuchten Wasserdampf steht der vollkommenen Entspannung von Körper, Geist und Seele somit nichts mehr im Wege. Zusatzoptionen wie Aroma, Farblicht, Entertainment, Nebel und Sole runden das Wohlfühlerlebnis ab. Aber auch das normale tägliche Duschen ist im Dampfbad Aspen S ein Genuss.

Aspen S ceramic steam bath. Also in the Aspen S heated ceramic bench and back elements pamper you with pleasant heat. Wrapped in damp steam, nothing more can deter you from the pure relaxation of the body, the spirit and the soul. Additional options such as aroma, coloured light and entertainment, mist and brine round off the wellness experience. Moreover, normal daily showering in Aspen S steam bath is a delight.

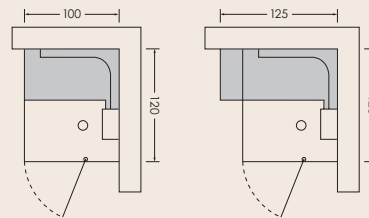

Design: UWE SPANNAGEL™

Abmessungen *Dimensions*: 100 x 120 x 225 cm

mit verlängerter Sitzbank (optional)

with extendet bench (optional): 125 x 120 x 225 cm

Dampfleistung *Steam power*: 6 kW

Besonderheit *Speciality*: Ausführung links/rechts

Left-hand/right-hand version



Dampfbad Atlanta 120 x 100 cm, Eckversion, Anschlag links,

Optionen Pure Rain, Klappsitze Detroit, weißes Licht, Duschwanne Verona

Steam bath Atlanta 120 x 100 cm, corner version, left angle,

Options Pure Rain, Detroit folding seat, white light, shower tray Verona

DAMPFBAD ATLANTA

Hinter der schlichten Eleganz des schlanken Dampfpaneels verbirgt sich das leistungsstarke Dampfaggregat. Für nahezu jede Badplanung bieten die individuell anpassbaren Abmessungen die optimale Lösung.

Atlanta steam bath. *The powerful steam unit is hidden behind the simple elegance of its thin steam panel. The individual and adjustable dimensions can be used for almost every implementation of the new bathroom design.*

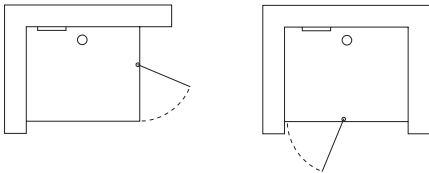

Abmessungen *Dimensions*: 100 x 100, 120 x 100 cm
Sondermaße *Special dimensions*: 90 x 90 – 150 x 150
Dampfleistung *Steam power*: 3,2 / 4 / 6 kW
Besonderheit *Speciality*: Ausführung links/rechts, Nische, Ecke
Left-hand/right-hand version, niche, corner
Farbe Dampfpaneel *Color Steam panel*:



product
design
award

2014 ■

GOLDEN
WAVE 2013



DAMPFBAD VENTURA

Das Multifunktionspaneel lässt das Dampfbad auf den ersten Blick als ganz normale Dusche erscheinen. Neben der komfortablen Thermostatarmatur mit Brausestange und Handbrause verbirgt sich der leistungsstarke Dampfgenerator im Paneel. Die Maße können individuell an die baulichen Gegebenheiten angepasst werden.

Ventura steam bath. *With its multifunctional panel, at first glance it looks just like a normal shower. Besides the comfortable tap mountings with a height-adjustable shower head, a powerful steam unit is hidden behind the panel. Dimensions can be adjusted individually to the on-site situation.*

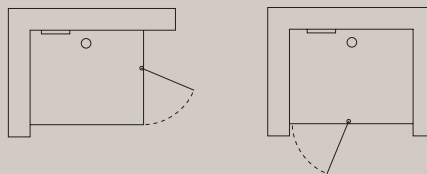

Abmessungen *Dimensions:* 100 x 100, 120 x 100 cm

Sondermaße *Special dimensions:* 90 x 90 – 150 x 150

Dampfleistung *Steam power:* 3,2 / 4 / 6 kW

Besonderheit *Speciality:* Ausführung links/rechts, Nische, Ecke

Left-hand/right-hand version, niche, corner

Farbe Dampfpaneel *Color Steam panel:*



Dampfbad Ventura 120 x 100 cm, Eckversion, Anschlag links,
Optionen Pure Rain, Hocker Orlando, Duschwanne Verona, weißes Licht, Farblicht-Therapie

Steam bath Ventura 120 x 100 cm, corner version, left angle,
Options Pure Rain, Orlando stool, shower tray Verona, white light, colour therapy





DAMPFBAD MALTA

Das formschöne Dampfpaneel besticht durch seine vielseitigen Einsatzmöglichkeiten. Der leistungsstarke Dampfgenerator ist hinter einer in fünf Farben erhältlichen Glasfront positioniert. Die Abmessungen dieses Dampfbades sind individuell wählbar.

Malta steam bath. *The shapely steam panel impresses with its versatile application possibilities. The powerful steam generator is positioned behind a glass front, which is available in five colours. The dimensions of this steam bath are individually selectable.*

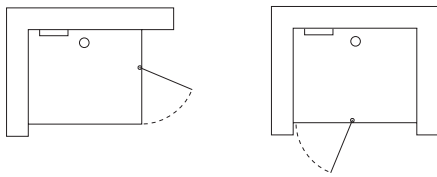

Abmessungen *Dimensions:* 100 x 100, 120 x 100 cm

Sondermaße *Special dimensions:* 90 x 90 – 150 x 150

Dampfleistung *Steam power:* 3,2 / 4 / 6 kW

Besonderheit *Speciality:* Ausführung links/rechts, Nische, Ecke
Left-hand/right-hand version, niche, corner

Farbe Dampfpaneel *Color Steam panel:*



Dampfbad Malta 120 x 100 cm, Eckversion, Anschlag links,

Optionen Pure Rain, Hocker Orlando, individuelle Duschanne,
weißes Licht, Farblicht-Therapie

Steam bath Malta 120 x 100 cm, corner version, left angle,

Options Pure Rain, Orlando stool, individual shower tray,
white light, colour therapy

DAMPFBAD MALMÖ

Auf das Absolute reduziert. Nur das dezent anmutende Bedienelement, die Dampfdüse sowie ein Temperaturfühler lassen erahnen, dass es sich nicht um eine normale Dusche handelt. Die Dampftechnik kann an einem beliebigen Platz, maximal 3 Meter vom Dampfbad entfernt, nahezu unsichtbar montiert werden. Die Abmessungen dieses Dampfbades sind individuell wählbar.

Malmö steam bath. Embrace minimalism. Only the decent appearing control panel, steam nozzle and thermal detector indicate that it is not a standard shower. The steam unit can be placed almost invisibly at your location of choice – up to 3 meters away from the steam cabin. Dimensions of the steam cabin can be chosen individually.

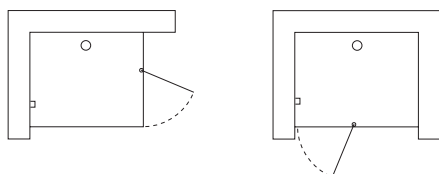

Abmessungen *Dimensions*: 100 x 100, 120 x 100 cm
Sondermaße *Special dimensions*: 90 x 90 – 150 x 150
Dampfleistung *Steam power*: 3,2 / 4 / 6 kW
Besonderheit *Speciality*: Ausführung links/rechts, Nische, Ecke
Left-hand/right-hand version, niche, corner

Dampfbad Malmö 130 x 80 cm, Nische, Anschlag rechts,

Optionen Pure Rain, Hocker Seattle, barrierefreies Bodenelement, weißes Licht, Farblicht-Therapie

Steam bath Malmö 130 x 80 cm, niche, right angle,

Options Pure Rain, Seattle stool, barrier-free shower base, white light, colour therapy





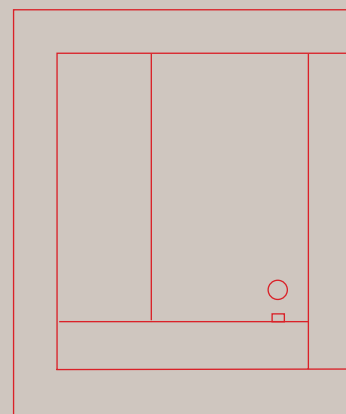
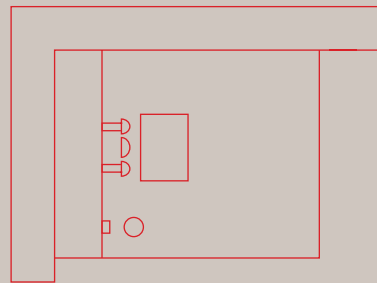
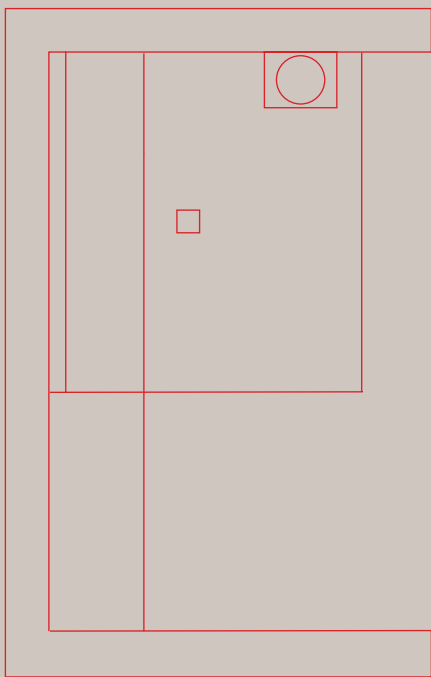
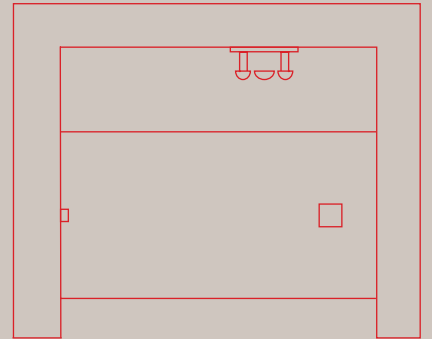
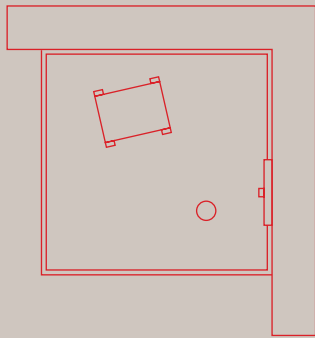
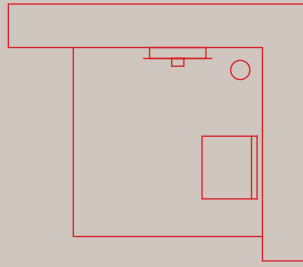

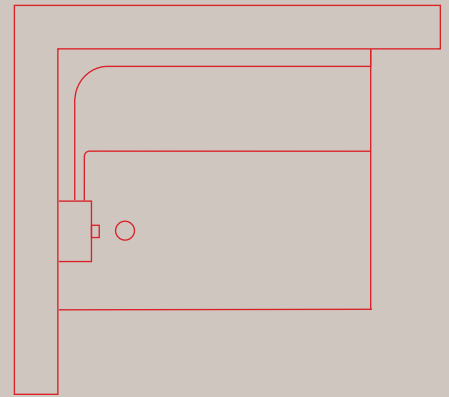
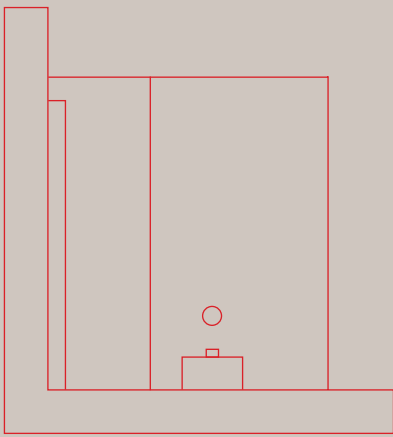

INDIVIDUELLE DAMPFBÄDER

Individual steam baths

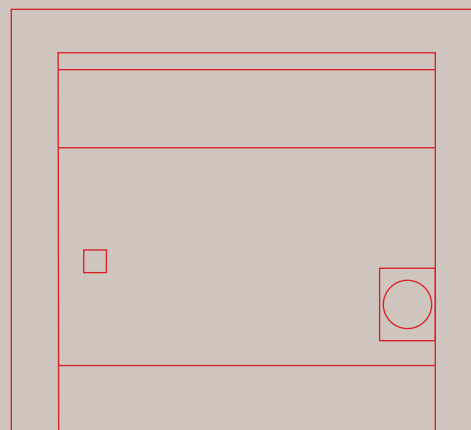
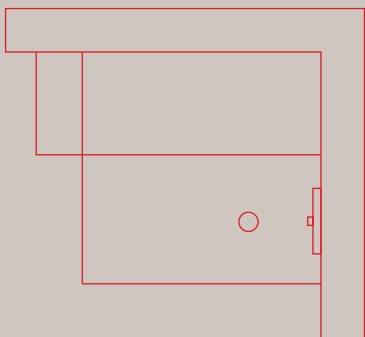
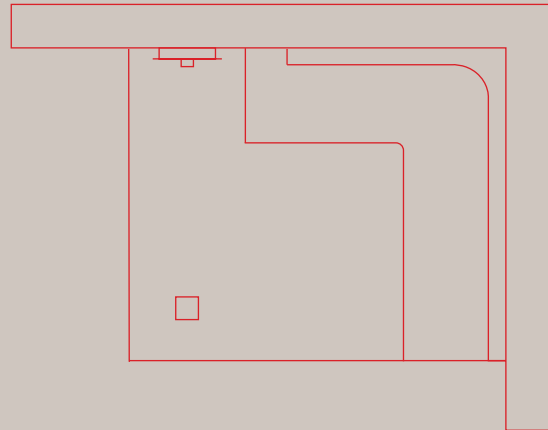

Von der Idee...

From the idea...





...zum Unikat

...to the unique product



ES GEHT NOCH INDIVIDUELLER.

Wer auf der Suche nach einer perfekt auf sich und seine individuellen Bedürfnisse und Gegebenheiten vor Ort zugeschnittenen Dampfdusche der Extra-Klasse ist, kann sich bei Repabad seine ganz persönliche Wellness-Oase „auf Maß“ anfertigen lassen. So bleiben keine Wünsche mehr offen.

Even more personalized. *If you are looking for a perfect top-class steam bath, designed and produced to your individual requirements and the conditions on site, you can have your very own wellness oasis produced „made-to-measure“, leaving nothing to be desired!*

3

DACH „TOP“.

Ob aufgesetzt oder nahezu unsichtbar hinter der Glasabtrennung verborgen, bilden unsere Dampfbaddächer einen optimalen Abschluss, damit der Dampf nicht entweichen kann.

Roof „Top“. *Our steam bath tops optimally top-off the installation, ensuring that the steam cannot escape. They can be placed onto the steam bath or hidden almost entirely from view behind the shower enclosure.*

SITZGELEGENHEIT.

Klappsitz, Hocker, geflieste Bänke oder individuell gefertigte Keramiksitzflächen können je nach Geschmack und Platzbedarf im Dampfbad integriert werden.

Seating option. *Fold-out seat, stools, tiled benches or individually produced ceramic seats can be integrated into the steam bath, depending on your own liking and the available space.*

4

DUSCHWANNE / DUSCHBODEN.

Geflieste Duschböden oder Duschwannen aus Mineralwerkstoff, auf Wunsch individuell in Form und Maß gefertigt, bilden die Basis unserer Dampfbäder.

Shower tray / Shower base. *Our steam baths are constructed on tiled or solid-surface shower bases, and can be produced made-to-measure, both in shape and size.*

5

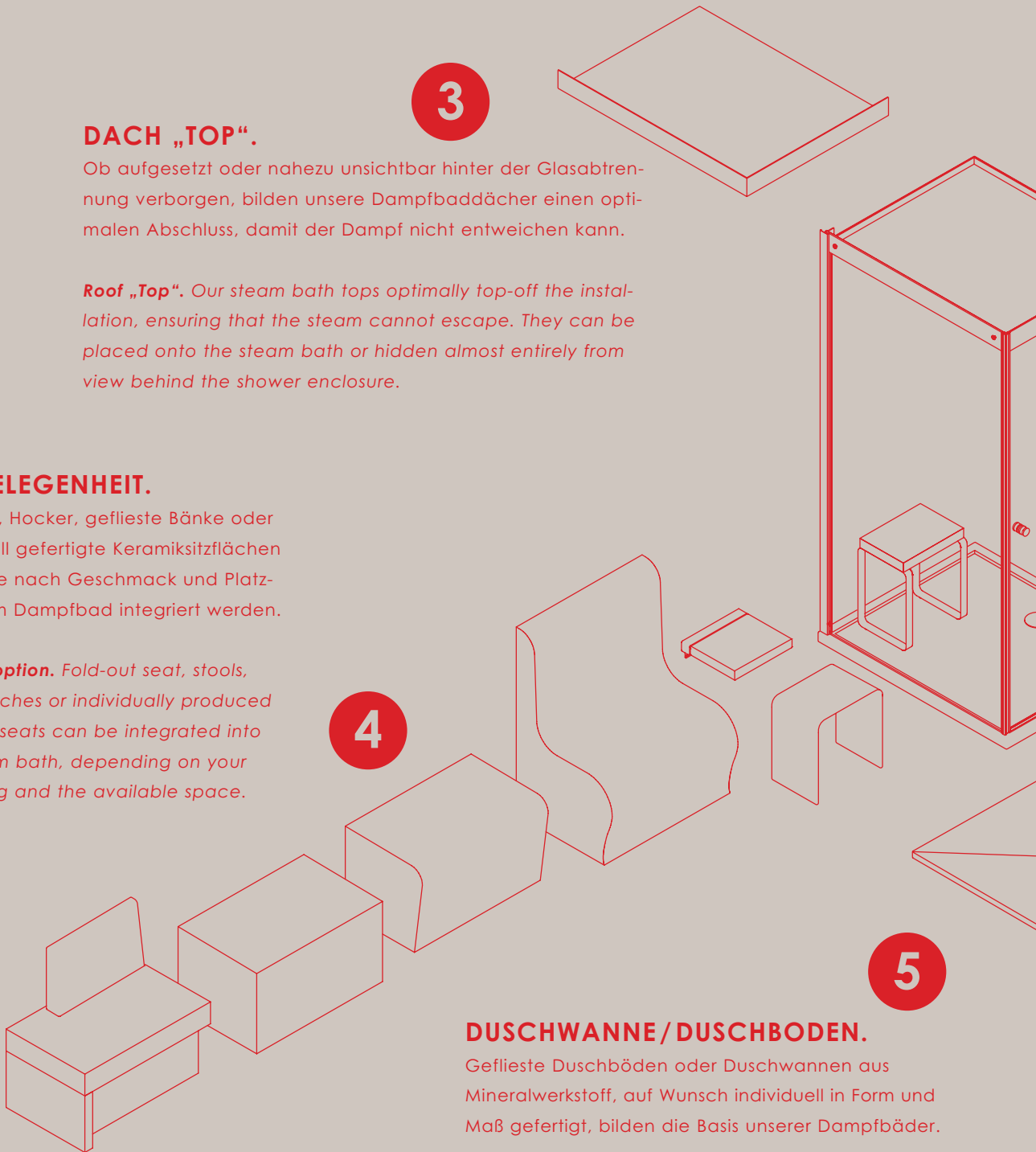

GLASABTRENNUNG STEAM DOOR.

Auf Maß gefertigt sorgt sie dafür, dass der Dampf nicht aus der Kabine entweichen kann und ist somit Garant für eine starke Dampfbildung. Beim täglichen Duschen dient sie als Spritzschutz.

2

Steam door shower enclosure. Made to measure, it ensures that the steam cannot escape out of the cubicle, resulting in strong steam formation within the cubicle. It also provides spray protection when showering.

DAMPFTECHNIK.

Das Herzstück eines jeden Dampfbads bilden unsere leistungsstarken Generatoren, welche extern, in Paneelen oder sogar in ganzen Paneelwänden ins Dampfbad integriert werden können.

Steam bath technology.

The centre-pieces of every steam bath are our powerful generators, which can be integrated into the steam bath either externally, in panels or even in complete panel walls.

1

6

OPTIONEN.

Licht, Farblicht, Infrarot, Wasseranwendungen, Sole, Aroma, Entertainment und Sitzheizung – das Dampfbad kann nach Herzenslust mit dem umfangreichen Sortiment an Wellness-Optionen ausgestattet werden.

Options. Light, light therapy, infrared, water applications, brine, aroma, entertainment and seat heating – the steam bath can be fitted to the heart's content from our exhaustive range of wellness options.



Individuelles Dampfbad *Individual steam bath* 120 x 160 cm



Individuelles Dampfbad
Individual steam bath 120 x 135 cm

Individuelles Dampfbad
Individual steam bath 220 x 115 cm



Individuelles Dampfbad
Individual steam bath 170 x 105 cm



Individuelles Dampfbad
Individual steam bath 180 x 100 cm



Individuelles Dampfbad
Individual steam bath 120 x 100 cm





Individuelles Dampfbad *Individual steam bath* 140 x 120 cm



Individuelles Dampfbad

Individual steam bath 180 x 120 cm



Individuelles Dampfbad

Individual steam bath 160 x 105 cm



Individuelles Dampfbad *Individual steam bath* 140 x 90 cm

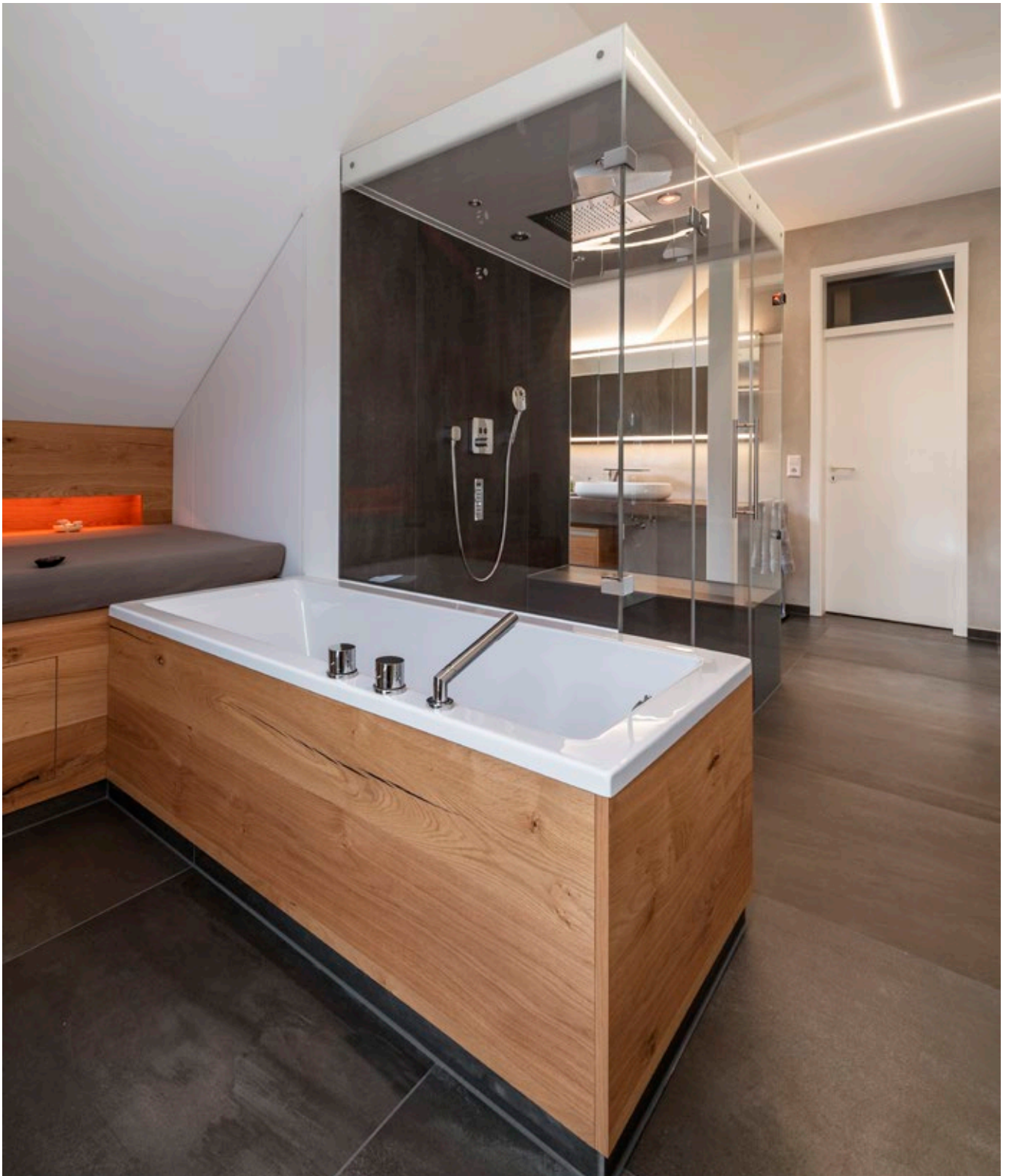

Individuelles Dampfbad *Individual steam bath* 120 x 180 cm



Individuelles Dampfbad
Individual steam bath 120 x 180 cm

Individuelles Dampfbad
Individual steam bath 120 x 160 cm

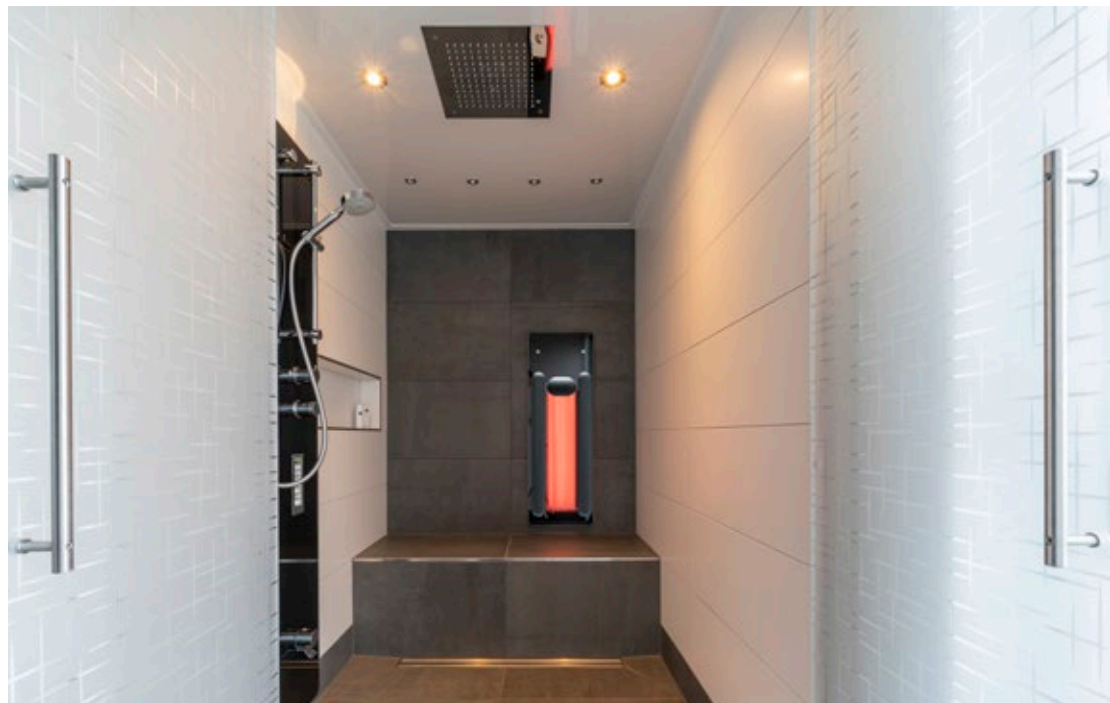





DAMPFPANEEL VENTURA

Das schlanke Design macht das Multifunktionspaneel zum Multi-talent, es passt in nahezu jede Dusche. Im Glaspaneel integriert sind die hochwertigen Armaturen sowie das elektronische Bedienelement Vision 3000. Die in die Wand eingebaute Installationseinheit bietet ausreichend Platz für unsere leistungsstarken Dampfgeneratoren.

Ventura steam panel. *Its streamlined design transforms the multi-functional panel into a multi-talent that fits into almost every shower. The high-quality units are integrated into the glass panel, as well as the electronic Vision 3000 control element. The installation unit built into the wall provides sufficient space for our powerful steam generators.*

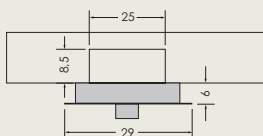

Abmessungen *Dimensions*: 190 x 29 x 6 cm (H x B x T)

Dampfleistung *Steam power*: 3,2 / 4 / 6 kW

Farbe Dampfpaneel *Color Steam panel*:



Dampfpaneel Ventura, Optionen Regenbrause

Pure Rain, Sitzbank Columbia

Steam panel Ventura, Options Rain shower

Pure Rain, Columbia seating bench





DAMPFPANEEL MALTA

Das soft-edge Design dieses leistungsstarken Dampfpaneels wirkt charmant. Die vielseitigen Montagemöglichkeiten machen es zu einem universell einsetzbaren Paneel. Die 5 verschiedenen Glasfronten bieten Auswahl, um sich perfekt dem Umfeld anpassen zu können.

Malta steam panel. *The soft-edge design of this powerful steam panel is charming. The versatile mounting options make it a universally applicable panel. The 5 different glass fronts offer choice to adapt perfectly to the environment.*

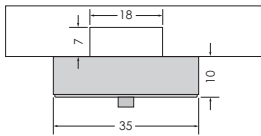

Abmessungen *Dimensions*: 88 x 35 x 10 cm (H x B x T)

Dampfleistung *Steam power*: 3,2 / 4 / 6 kW

Farbe Dampfpaneel *Color Steam panel*:



Dampfpaneel Malta, Optionen Regenbrause

Pure Rain, indirektes Farblicht, Keramiksitzbank Vancouver

Steam panel Malta, Optionen Rain shower

Pure Rain, indirect coloured light system,

Vancouver ceramic bench

DAMPFPANEEL HALIFAX

Das Multifunktionspaneel Halifax wird vor die Wand gesetzt und kann somit unabhängig von baulichen Gegebenheiten montiert werden. Im Glaspaneel integriert sind die hochwertigen Armaturen sowie das elektronische Bedienelement Vision 3000. Hinter dem Glaspaneel verbirgt sich der leistungsstarke Dampfgenerator.

Halifax steam panel. *The multifunction Halifax panel is placed in front of the wall and can therefore be mounted independently of the structural conditions. The high-quality units are integrated into the glass panel, as well as the electronic Vision 3000 control element. The powerful steam generator is hidden behind the glass panel.*

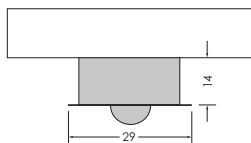

Abmessungen *Dimensions:*

197,5 / 207,5 cm / 219,5 cm x 29 x 14 (H x B x T)

Dampfleistung *Steam power:* 3,2 / 4 / 6 kW

Farbe Dampfpaneel *Color Steam panel:*



Dampfpaneel Halifax, Optionen Kopfbrause
Rain Drop, Nebeldüsen, Keramiksitzbank Vancouver

Steam panel Halifax, Options Shower head
Rain drop, mist nozzles, Vancouver ceramic bench





Dampf- und Duschwand Toronto 140 x 100 cm, **Optionen** Hocker Seattle
Steam and shower wall Toronto 140 x 100 cm, **Options** Seattle stool



DAMPF- & DUSCHWAND TORONTO

Die Dampf- und Duschpaneelwand Toronto besteht aus einer Glaspaneelscheibe mit Siebdruck und einem von außen zugänglichen Revisionsselement. So ist die Dampfbadtechnik jederzeit leicht erreichbar. Das Paneel lässt sich bis zu einer Breite von 150 cm exakt anpassen. Durch die fugenlose Oberfläche ist es besonders leicht zu reinigen. Neben der Armatur und dem Bedienfeld kann auch ein Infrarot-Element integriert werden. Unterschiedliche Sitzgelegenheiten, vom Klappsitz bis hin zur maßgefertigten Keramik-sitzbank, können individuell gewählt werden.

Toronto steam and shower wall. The Toronto steam and shower panel wall is comprised of a glass panel pane with screen printing and an externally accessible maintenance hatch. The steam bath equipment can therefore be easily accessed. The panel can be fitted exactly up to a width of 150 cm. It is very easy to clean due to its seamless surface. An infrared element can be integrated next to the taps and the operating panel. You can choose from various seating arrangements, from a fold-out seat right up to a tailor-made ceramic bench.

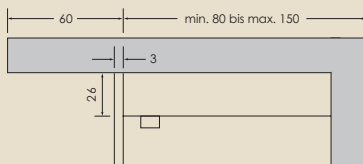

Abmessungen Dimensions:

208 / 220 x 80-150 x 26 x cm (H x B x T)

Dampfleistung Steam power: 6 kW

Farbe Dampfpaneel Color Steam panel:



DAMPFPANEEL ATLANTA

Auf das Wesentliche reduziert – das Dampfpaneel Atlanta fügt sich mit seinem schlanken Design und den abgerundeten Kanten harmonisch in jedes Dampfbad ein. Das elektronische Bedienfeld ist in die elegante Glasfront integriert, hinter der sich die komplette Dampfbadtechnik verbirgt.

Atlanta steam panel. *Reduced to the essentials. The Atlanta steam panel, with its streamlined design and rounded edges, integrates seamlessly into every steam bath. Its electronic control panel is elegantly integrated into the glass front, behind which the complete steam bath equipment is hidden.*

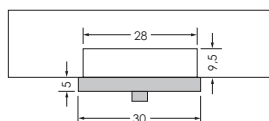

Abmessungen *Dimensions:*

85 x 30 x 5 / 14,5 cm (H x B x T)

Dampfleistung *Steam power:* 3,2 / 4 / 6 kW

Farbe Dampfpaneel *Color Steam panel:*



GOLDEN
WAVE 2013



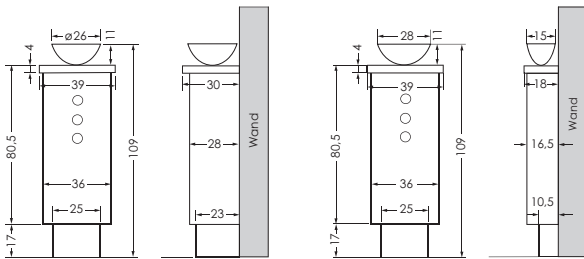

Victoria

Victoria S

Abmessungen *Dimensions*:

109 x 39 x 30 cm (Victoria), 109 x 39 x 18 cm (Victoria S) (H x B x T)

Dampfleistung *Steam power*: 6 / 9* / 12* kW

Farben *Front Colours front*:

Farben Dampfschale *Colours steam bowl*:

*nicht bei Victoria S *not available for Victoria S*





DAMPFBRUNNEN VICTORIA

Der aus dem Becken ausströmende Dampf streift sanft an einer Schale vorbei und nimmt dabei die Aromen verschiedenster Düfte auf, um sie gleichmäßig im Dampfbad zu verteilen. In die aus Glas gefertigte Front sind drei dezente Leuchtelemente integriert, welche eine ganz besondere Atmosphäre im Dampfbad erzeugen. Die Dampfschale aus handgefertigter Keramik oder Mineralwerkstoff unterstreicht die Exklusivität von Victoria.

Victoria steam fountain. *The steam which flows out of the basin brushes gently past a bowl, assuming the aromas of a wide variety of scents and then spreads them evenly in the steam bath. Three subtle light elements are worked into the glass front, creating a very special atmosphere in the steam bath. The steam bowl, hand-made from ceramic or mineral compound, underlines the exclusivity of Victoria.*







DAMPFGENERATOREN

Ein breites Spektrum an leistungsstarken Dampfgeneratoren steht für die externe Montage außerhalb des Dampfbads zur Verfügung. Allen gemein sind ihre ausgeklügelte Technik und Langlebigkeit.

Steam generators. A wide range of powerful steam generators for external mounting outside of the steam bath are available. All of them have a long service life and sophisticated technology.



DE 9010



DE 9050



DE 800 / 850 / 900 / 950

Dampfleistung Steam power: 3,2 / 4 / 6 / 9 / 18 kW

Dampftechnik in Sonderfarbe
Steam bath technology in special color





HOCKER ORLANDO

Orlando stool

Abmessungen *Dimensions:*

36 x 33 x 45 cm

Edelstahl/PU-Kissen

Stainless steel/PU cushion

GENIESSEN – SITZEND ODER SOGAR LIEGEND.

Voraussetzung für ein entspanntes Dampfbaden sind bequeme Sitz- oder Liegeflächen. Je nach individueller Möglichkeit stehen Hocker oder Klappsitze aus pflegeleichtem, hautsympathischem Material, individuell befliesbare Sitzelemente oder auf Maß gefertigte Sitzbänke aus Keramik zur Verfügung. Die beiden letztgenannten lassen sich in der Länge der jeweiligen baulichen Gegebenheit anpassen. Der Einbau einer optionalen Heizung sorgt für noch mehr Behaglichkeit beim Dampfbaden. Einfach Platz nehmen und entspannen!

Enjoy – sitting or even lying down. To enjoy a relaxing steam bath, it is important to be able to sit or lie comfortably. Depending on space and personal taste, stools and folding seats made of easy-to-clean, skin-friendly material, individually tileable seating elements, or bespoke ceramic bench seats are available. The length of individually tileable seating elements and bespoke ceramic bench seats can be adjusted to the individual situation. The fitting of optional heating provides even more comfort when using the steam bath. Simply take a seat and relax!



HOCKER SEATTLE / XL



Seattle stool

Abmessungen *Dimensions*:
38 x 30 x 43 cm / 43 x 37 x 51 cm (XL)
Mineralwerkstoff
Solid surface



BANK PORTLAND



Portland bench

Abmessungen *Dimensions*:
70 x 35 x 43 cm
Mineralwerkstoff
Solid surface



KLAPPSITZ DETROIT

Detroit folding seat

Abmessungen *Dimensions*:
4,5 x 36 x 33 cm
Messing Chrom / PU-Kissen
Brass chrome / PU cushion



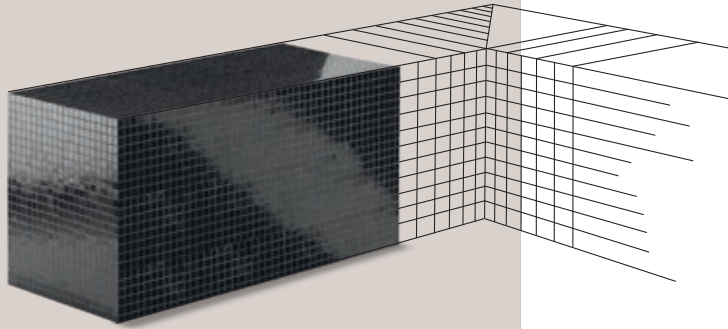

SITZBANK COLUMBIA

Columbia seating bench

SITZBANK CHICAGO

Chicago seating bench

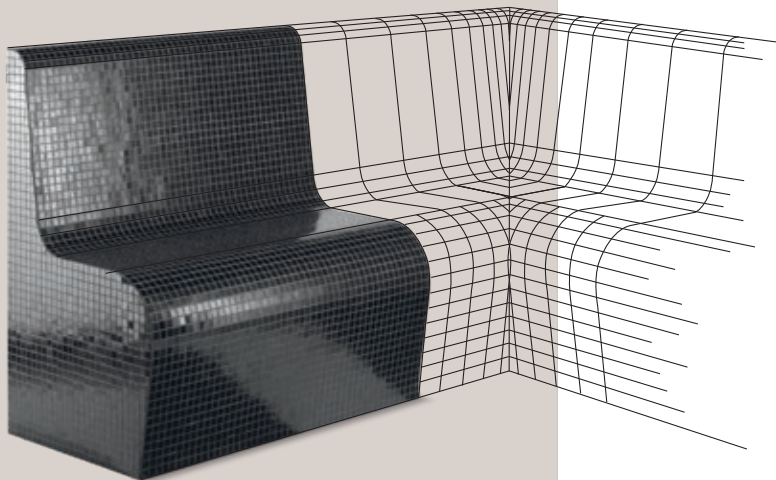
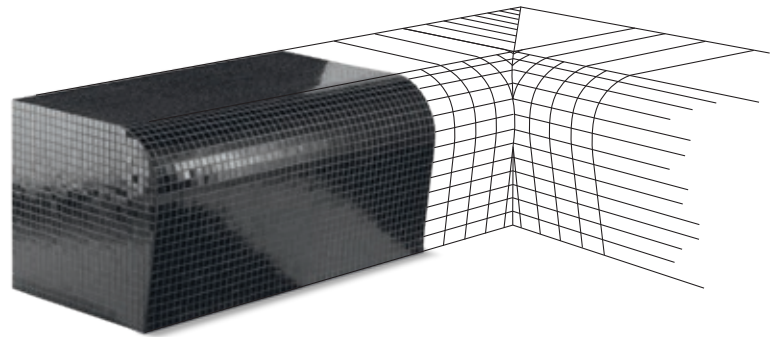

SITZBANK CALGARY

Calgary seating bench

INDIVIDUELLE KERAMIKSITZBANK VANCOUVER

Die auf Maß gefertigten und beheizbaren Keramiksitzelemente Vancouver laden zum entspannten Verweilen im Dampfbad ein. Egal ob Ecke, Nische oder gerade Wand, die auf Maß gefertigten Elemente werden der räumlichen Situation im Badezimmer angepasst und können außerhalb der Dampfbadkabine fortgeführt werden. Repabad bietet die handgefertigten Sitzelemente Vancouver in sechs Keramikfarben an. Die Farben sind frei wähl- und kombinierbar.

***Individual Vancouver ceramic benches.** The tailor made and heated ceramic benches of Vancouver invite you to a long steam bath. Whether in a corner, an alcove, or against a straight wall, the tailor-made elements are adjusted to the spatial dimensions of the bathroom, and can be extended outside of the steam bath cubicle. Thanks to its individual lengths, the steam shower can therefore be easily enjoyed lying down. Repabad offers the hand-made Vancouver seating elements in six ceramic colours. The colours can be selected and combined as desired.*

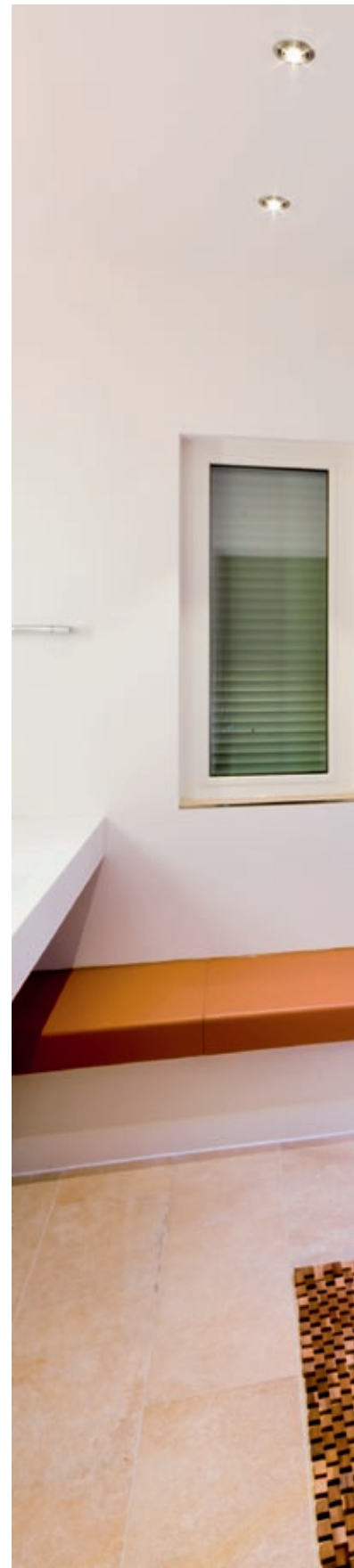

Stein, Kies, Arctic-White, Ton, Mocca, Creme Caramel

Stone, Gravel, Arctic-White, Clay, Mocca, Creme Caramel



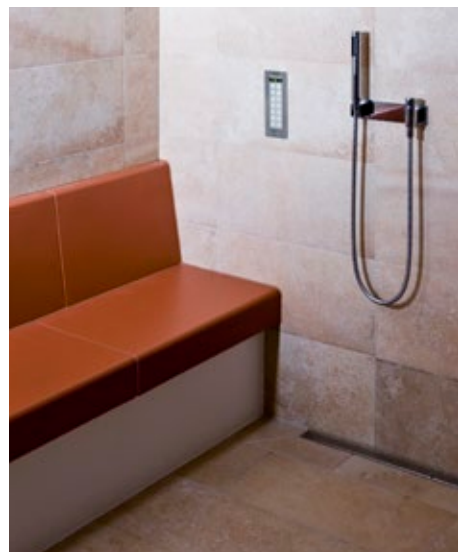



Ein ganz besonderes Gefühl ist es, auf einer vorgewärmten Keramiksitzebank im Dampfbad Platz zu nehmen. Denn es handelt sich dabei nicht um konventionell erzeugte Wärme, sondern um Strahlungswärme, welche durch die Infrarot-C-Strahlung erst im Inneren des Körpers ihre ganze Wirkung entfaltet.

Sitting down on a pre-heated ceramic bench in the steam bath will give you an exquisite feeling. For this is not just warmth generated by conventional methods, but radiated warmth which, through infrared C radiation, unfolds its full effect only inside the body.

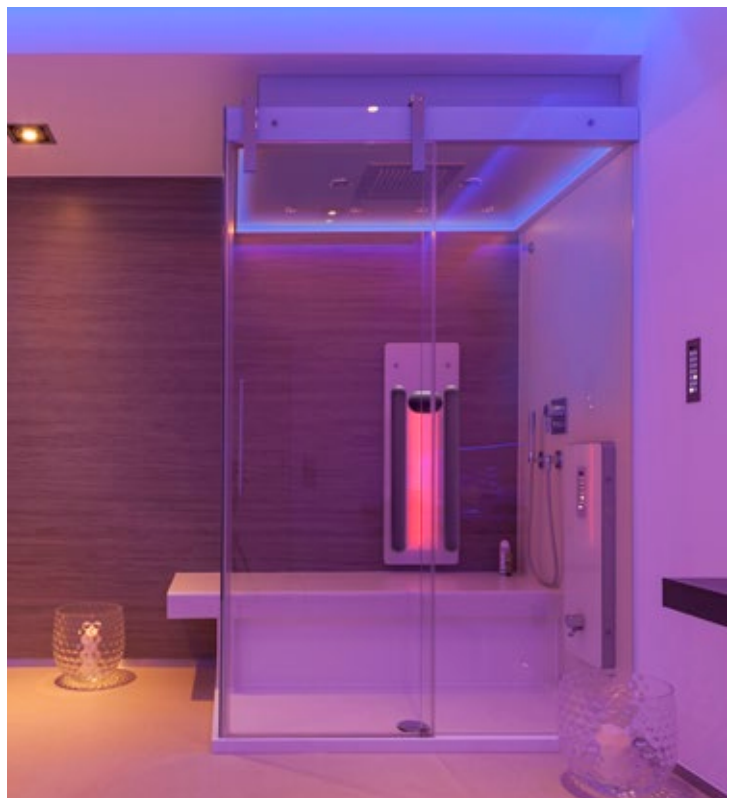

Strahlungswärme Keramik
Ceramic radiant heat

GLASABTRENNUNG STEAM DOOR/DACH TOP

Eine optimal abgestimmte Verbindung von Glasabtrennung und Dach ist die Voraussetzung für ein ausgereiftes Dampfbad. Beide Produkte können in Größe, Form, Höhe und Ausführung an die individuellen Bedürfnisse angepasst werden.

Steam Door glass partition / roof „Top“. An ideally attuned connection between the glass partition and the top is the prerequisite for a well-engineered steam bath. Both products can be adapted to individual needs in terms of size, shape, height and finish.

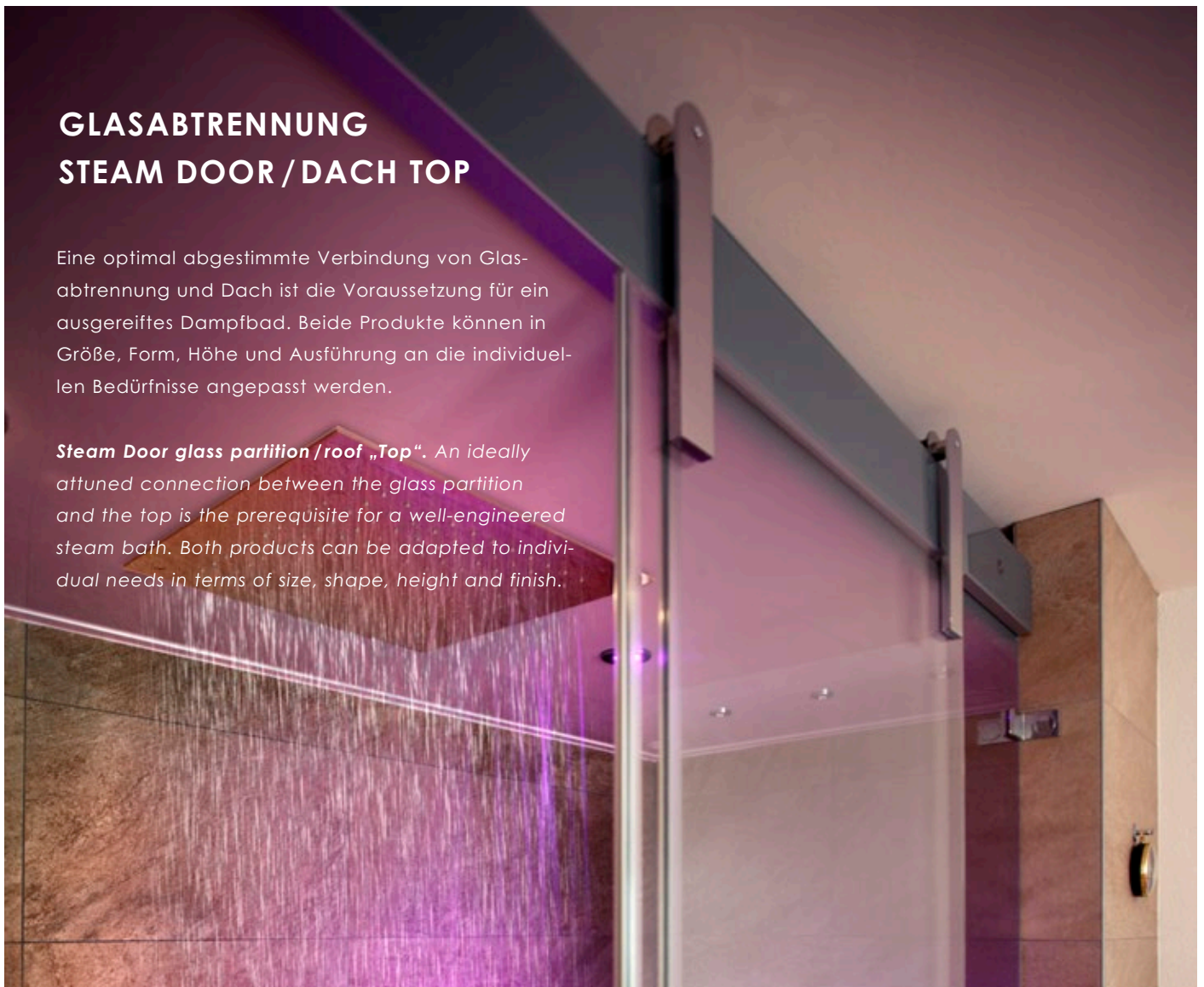

Selbstverständlich sind alle Glasabtrennungen mit repaClear veredelt. Wassertropfen perlen mühelos an dieser Beschichtung ab, so dass Pflege und Reinigung der Glasflächen nur minimalen Aufwand erfordern.

All real glass partitions from Repabad are refined using repaClear. Water drops run off this coating effortlessly, making maintenance and cleaning of the glass surfaces hardly any work at all.

repaCLEAR





Steam Door mit Wandprofil
und aufgesetztem Dach Top.
*Steam door with wall profiles
and separate roof „Top“.*



Steam Door mit Siebdruck, Pendel-
beschlag und versenktem Dach Top.
*Steam door with screen printing,
swing fitting and recessed roof „Top“.*



Steam Door-Schiebetür
mit Siebdruck, rahmenlos,
und versenktem Dach Top.
*Steam door sliding door with
screen printing, frameless
and recessed roof „Top“.*



Steam Door mit Siebdruck, rahmen-
los, versenktem Dach Top, Verblendung
Top zur Raumdecke.
*Steam door with screen printing, frame-
less, recessed top, lining connection
top with the ceiling.*

Nach dem Duschen und Dampfen das
Handtuch in greifbarer Nähe zu haben
ist äußerst praktisch. Der Handtuchhalter
ist an der Glasabtrennung befestigt.
*After a shower or steam bath, it is very handy
to have a towel within reach. The towel rail
is attached on the shower enclosure.*



DUSCHWANNE / DUSCHBODEN

Die Auswahlmöglichkeit an Duschböden ist groß. Pflegeleichte Mineralwerkstoff-Duschwannen oder bodengleiche Elemente können an die individuellen Anforderungen angepasst werden.

Shower tray / shower base. We offer a large selection of shower bases. Easy-to-clean mineral compound shower trays or barrier-free floor elements are made to measure to individual specifications.





ACRYL-DUSCHWANNE

Acrylic shower tray



MINERALWERKSTOFF- DUSCHWANNE

Mineral compound shower tray



MINERALWERKSTOFF- DUSCHWANNE AUF MASS

*Mineral compound shower tray
made-to-measure*

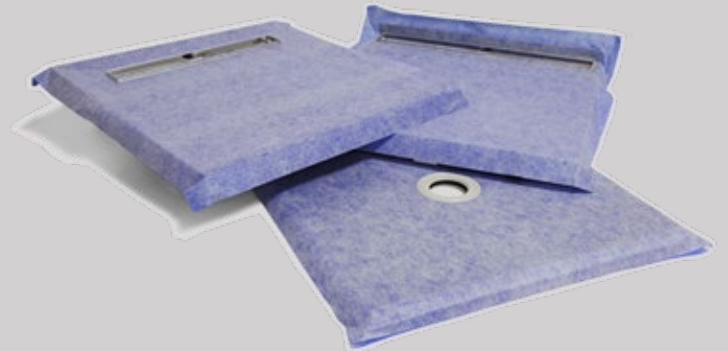

BEFLIESSBARES BODENELEMENT

Barrier-free floor element

Gesund bleiben –
mit entspannenden Wellness-Optionen.

Staying healthy - with relaxing wellness options.

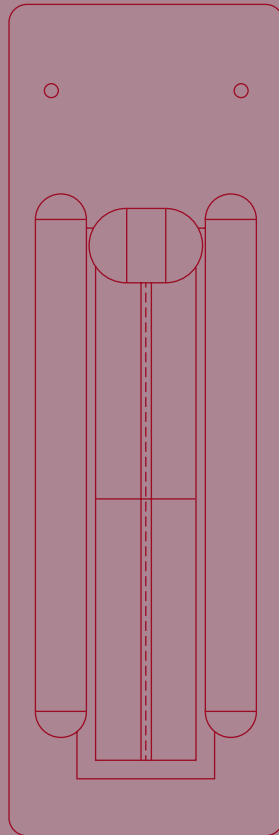

DAMPFBAD-OPTIONEN

Steam bath options

FARBLICHT-THERAPIE

Farben wirken auf unsere Stimmung und unser Wohlbefinden. Sie mobilisieren innere Energie und vitalisieren den menschlichen Organismus. Sechs Farblichtprogramme mit unterschiedlicher Wirkung stehen zur Wahl. Für die Grundausleuchtung von Dampfbädern ist weißes Licht neben der Farblicht-Therapie von Vorteil.

The power of colours. Colours influence our mood and wellbeing. They mobilise internal energy and stimulate the human organism. There is a choice of 6 pre-programmed coloured light programmes with different effects. For basic illumination of steam baths, white light in addition to coloured light therapy is a definite advantage.



LED-POWERSTRAHLER

Der im Dach integrierte Powerstrahler lässt das Dampfbad in den Wunschfarben erleuchten. Optional können bei größeren Dampfbädern bis zu 4 Powerstrahler kombiniert werden.

LED power spotlights. The power spotlight incorporated in the top illuminates the steam bath in the desired colours. In larger steam bath models, up to 4 power spotlights can be combined as an option.

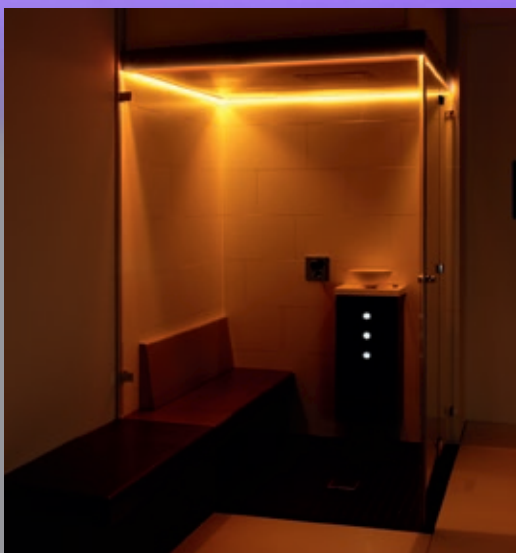

INDIREKTES FARBLICHTSYSTEM

Bei individuellen Dampfbädern können rechteckige und 5-Eck-Dächer mit einem umlaufenden indirekten Farblicht-System ausgestattet werden. Die Lichtelemente können auch außerhalb des Dampfbades zur indirekten Beleuchtung eingesetzt werden.

Indirect coloured light system. In customized steam baths, the rectangular tops can be equipped with an indirect coloured light system around the circumference. The light elements can also be used outside the steam bath for indirect lighting.

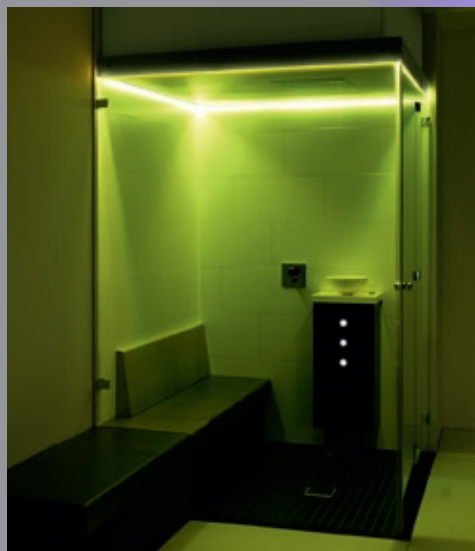

ROT Warm, kraftvoll, stark anregend, gibt viel Energie.

Red Warms, invigorates, provides strong stimuli, provides lots of energy.

GRÜN Ausgleichend, harmonisierend, beruhigend.

Green Balances, harmonizes, soothes.

BLAU Kühl, beruhigend, entspannend.

Blue Cools, soothes, relaxes.

GELB Macht gute Laune, antidepressiv, geistig anregend.

Yellow Puts you in a good frame of mind, is anti-depressive, is mentally stimulating.

VIOLETT Regenerierend und inspirierend.

Violet Regenerating and inspiring.

ORANGE Aufbauend und leistungssteigernd.

Orange Invigorating and performance-enhancing.





Heilsame Infrarot-Tiefenwärme
für das Bad zu Hause.

Beneficial infrared in-depth therapy for your bath at home.



INFRAROT IM DAMPFBAD

Infrarot Anwendungen zählen heute zu einer der Möglichkeiten, um im Bereich Gesundheit aktiv zu werden. Die gesundheitsfördernden Wellen sind für das menschliche Auge nicht sichtbar und wirken – wie der lateinische Begriff „infra“ es beschreibt – erst unter der Haut. Infrarotkabinen werden heute in den verschiedensten Arten eingesetzt. Gut ist es, wenn sie dort zum Einsatz kommen, wo es um Wohlbefinden geht.

Repabad hat daher Infrarot-Produkte für das Badezimmer entwickelt. Doch nicht jedes Bad bietet ausreichend Platz, um eine zusätzliche Infrarotkabine neben dem Dampfbad zu platzieren. Daher werden Repabad-Infrarotprodukte direkt in das Dampfbad platzsparend integriert. Bauteile, die zur Funktion der Dampfdusche gehören, werden einfach für die Infrarot-Dusch-Lösung mitgenutzt. So dient die Glasabtrennung nicht nur als Spritzschutz, sondern auch als Wärmeschild. Denn die Umgebung in einer Kabine erwärmt sich schneller als in einem offenen Raum – der Wohlfühlfaktor steigt und der Körper kommt rasch in den gewünschten Bereich einer thermoneutralen Zone.

Die kompakte Bauart und die hochwertigen Materialien sowie die absolut wasserdichte Konstruktion ermöglichen eine Integration in nahezu jedes Dampfbad.



Infrared in the steam bath. *Infrared treatment is one of many effective possibilities to take action when it comes to ones health. The constitutional waves are not seen by the eye and first take effect beneath the skin – as the latin word „infra“ describes. Infrared cabins nowadays are used in many different ways. It's a good thing when it's used where wellness is required.*

Repabad developed infrared-products for the bathroom. However, not every bathroom offers enough space to place an infrared-cabin next to the steam bath. Therefore, infrared-products by Repabad are integrated directly into the steam bath with space-saving methods. Components which are part of the steam bath are simply used along with the infrared-system. For instance, the glass of the shower does not only work as a splash guard, but also as a thermal shield. As the space within a cabin heats up faster than within an open room, the wellness-parameter increases and the body reaches the desired state quicker in the now created, thermo-neutral zone.

Compact layout, high-quality materials, as well as the hermetically sealed construction make an integration possible for almost every steam bath.

DIE WIRKUNG VON INFRAROT-TIEFENWÄRME

Infrarot arbeitet mit Tiefenwärme. Die Erwärmung des Rückenbereichs entlang der Wirbelsäule (ca. 12 % der gesamten Hautoberfläche) wärmt das Blut im Körperinneren, wodurch die Wärme im ganzen Körper verteilt wird. Somit beschränkt sich die positive Wirkung nicht nur auf den Rückenbereich. Die gezielte Anwendung von Infrarot-Wärme dient der Durchblutungsförderung, der Entspannung der Muskulatur und der Schmerzlinderung. Sie wirkt sich insgesamt positiv auf den Bewegungsapparat und die Psyche aus. Werden Dampfbad und Infrarot zusammen genutzt, wird bei mit Wasserdampf gesättigter Luft und einer Raumtemperatur von maximal 34-38 °C eine optimale, thermoneutrale Umgebung geschaffen.

Die Infrarotmodule von Repabad decken das tiefenwirksame Infrarotspektrum Infrarot-A ab. Dieses kann bis in das Unterhautgewebe wirken und dort die gesundheitsfördernde und präventive Wirkung erzielen. Die fest montierten Rückenlehnen sorgen für den optimalen Abstand zwischen Körper und Wärmequelle. Die höhenverstellbare Kopfstütze lässt sich auf die jeweilige Körpergröße ausrichten.



Design: Barbara Funck, Rainer Weckenmann, **neunzig° design**



Deep-heat effect of infrared. Infrared works using deep heat. The warming of the back along the spine (approximately 12 % of the entire skin surface) warms the blood inside the body, whereby the warmth is distributed throughout the whole body. In this way the positive effect is not just limited to the area of the back. The targeted application of infrared heat helps to stimulate blood circulation, to relax muscles, and to reduce pain. It has an overall positive effect on the musculo-skeletal system and the psyche. If the steam bath and infrared are used together, an optimum thermoneutral ambience is created through the steam-saturated air and a maximum room temperature of 34-38 °C.

Infrared modules by Repabad cover the spectrum of infrared-A, which are known to be the infrared waves with depth effect. These waves operate into the deep skin tissue and can create a health-benefitting and preventative effect. Firmly-assembled backrests ensure an ideal spacing between body and source of heat. The height-adjustable headrest can be individually aligned to the respective body height.

Benjamin Hirth Physiotherapie-Praxis, Altbach – www.physio-hirth.de:



„Die Infrarot-Therapie arbeitet mit heilsamer Tiefenwärme. Dabei transportiert unser Blut die freigesetzte Wärme im gesamten Körper bis in die Extremitäten. Durch den Anstieg der Körpertemperatur weitet sich das Kapillarsystem und der Stoffwechsel wird aktiviert. Dies wirkt sich positiv auf die Gesundheit aus.“

- **Bewegungsapparat:** Die Muskulatur wird stärker durchblutet und Verspannungen sowie lokale Blockaden werden gelöst.
- **Vegetatives Nervensystem:** Autonome körperinterne Regelvorgänge werden aktiviert und es kann ein Ausgleich stattfinden, z.B. des gesamten Organsystems.
- **Immunsystem:** Der Temperaturanstieg veranlasst den Körper, vermehrt Abwehrstoffe zu bilden und auszusenden.
- **Psyche:** Durch die Entspannung wird die Ausschüttung von stressauslösenden Botenstoffen vermindert und das Allgemeinbefinden positiv gesteigert.

„Infrared therapy works with beneficial in-depth heat. During that process, our blood transports the heat through the whole body into the extremities. Through the rise of temperature, our capillary system stretches and our metabolism gets activated. This has a positive effect on our health.“

- **Musculoskeletal system:** Blood flow increases in our muscles and tightness as well as blockades become loosen up.
- **Vegetative nervous system:** Autonomous body-internal regulation processes are activated and compensation can take place e.g. in the entire apparatus.
- **Immune system:** The rise in temperature causes the body to increasingly form and send off antibodies.
- **Psyche:** Through relaxation, the release of stress-causing messengers is reduced and the general well-being is positively increased.

ENTSPANNTES GENIESSEN.

Infrarot-Technik in Verbindung mit der Dampf- und Duschwand Toronto oder mit dem kompakten, frei positionierbaren Modul Lissabon – beide Versionen können in nahezu alle unsere Dampfbäder integriert werden. Die Rückenlehnen sorgen für den optimalen Abstand zwischen Rücken und Infrarotquelle, um die bestmögliche Wirkung für den Körper zu erzielen. Das Infrarot-Modul Lissabon kann mit fast allen unseren Sitzgelegenheiten kombiniert werden. Der besonders geringe Aufbau ermöglicht auch die Anwendung in kleineren Dampfbädern.

Relaxed pleasure. Infrared technology combined with the Toronto steam and shower wall, or with the compact freely-positioned Lissabon module – both versions can be integrated into all of our steam baths. The backrests ensure there is optimum distance between the back and the infrared source, so as to achieve the best possible effects for the body. The Lissabon infrared module can be combined with nearly all of our seating options. The particularly low height also enables installation in smaller steam baths.



Infrarot-Modul Lissabon *Infrared module Lissabon*



Infrarot mit Dampf- und Duschwand Toronto *Infrared with Toronto steam and shower wall*

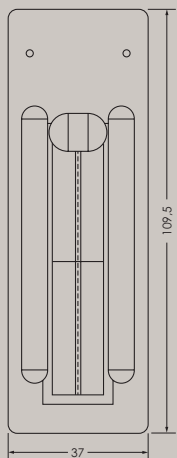

**INFRAROT-PANEEL
LISSABON**
Lissabon infrared module



Design:
Barbara Funck,
Rainer Weckenmann,
neunzig° design

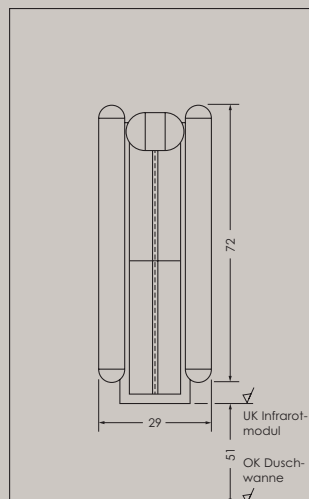

**INFRAROT IN DAMPF- UND
DUSCHWAND TORONTO**
*Infrared integrated in Toronto
steam and shower wall*

Ein umfangreiches Sortiment an verschiedenen Brausen macht das Dampfbad zur Erlebnisdusche. Die natürlichen Kräfte des Wassers sorgen für Wellness pur.

An extensive range of various showers turns the steam bath into an „amusement“ shower. The natural forces of the water are perfect boosters to well-being.





PURE RAIN

Klares Design und klare Formen.

Abmessungen: 38 x 38 cm oder 50 x 50 cm.

Pure Rain. Simple design and clear forms.

Dimensions: 38 x 38 cm or 50 x 50 cm.



HANDBRAUSE

Ergonomisch geformte Handbrause.

Mit 3 Strahlarten und Antikalk-Funktion.

Riser rail shower. Ergonomically shaped hand shower. With 3 different water-jet settings.

Anti-calcination function included.



RAINDROP-KOPFBRAUSE XL

Rundes Design, 25 cm Durchmesser. Für den absolut tropischen Entspannungsgenuss.

Raindrop head shower XL. Round design, 25 cm diameter. Provides the pleasures of true tropical relaxation.

AROMA-THERAPIE

Ein sinnliches Dampfbad-Erlebnis verspricht die Aroma-Therapie – eine weitere Möglichkeit, das Dampfbad neben Sole und Farblicht-Therapie sinnvoll zu ergänzen. Düfte in Form von ätherischen Ölen oder Essenzen werden dem Dampfstrom entweder manuell oder automatisch beigegeben und können sich im heißen Dampf hervorragend entfalten. Sie haben eine angenehme Wirkung auf das physische und psychische Wohlbefinden. Die Aroma-Therapie wird schon lange erfolgreich in der Naturheilkunde angewandt.

Aroma therapy. *Aroma therapy promises sensuous steam bath experience and another sensible addition to your steam bath on top of brine or colour therapy. Scents as ethereal oils or essences are added to the steam flow either manually or automatically and can develop to the full excellently in hot steam. They have a pleasant effect on physical and psychological wellbeing. Aroma therapy has a long history of use in natural healing.*



DÜFTE ZUR AUTOMATISCHEN DUFTBEIMISCHUNG.

Zwei unterschiedliche Aromen können automatisch dem Duftstrom beigemischt und über das elektronische Bedienfeld reguliert werden. Hierfür steht ein sorgfältig ausgewähltes Sortiment an wohltuenden Düften zur Verfügung: Bergkiefer, Eukalyptus, Kamille, Lavendel, Mango, Rosengarten und Lemongras, zu je 500 ml.

***Scents for automatic addition of scent.** Two different aromas may be automatically added to the flow of scents and controlled using the electronic operator panel. For this purpose, a care fully selected range of refreshing scents is available: mountain pine, eucalyptus, camomile, lavender, mango, rose garden and lemon grass, 500 ml per scent.*





NEBELDÜSEN

Ein sanfter Sprühregen sorgt für Abkühlung, falls es mal zu warm wird und verändert in sekundenschnelle das Klima im Dampfbad. Darüber hinaus kann man durch eigene Wasserdampf-Variationen sein persönliches, optimales Wohlfühl-Klima schaffen oder man verwendet die Nebeldüsen ganz einfach als sanfte Abkühlung nach dem Dampfbaden.

Mist nozzles. A soft drizzle provides cooling if it ever gets too hot, changing the climate in the steam bath in just a few seconds. You can also create your personal optimum wellness feeling with your own steam variations, or simply use the mist nozzles for gentle cooling after the steam bath.



SOLE

Durch den Einsatz von Sole werden die gesundheitlichen Aspekte des Dampfbadens zusätzlich verstärkt. Über eine spezielle Pumpe wird die Solelösung in die Kabine gesprüht und vom Wasserdampf aufgenommen. Durch die Kombination aus Dampf und Sole wird ein ganz besonderer Effekt erzielt. Das Salz auf der Haut verstärkt das Schwitzen und die Entschlackung. Die Poren öffnen sich im warmen Dampf und werden so noch besser gereinigt. Sole kann zur Prävention und Heilung von Atemwegsbeschwerden eingesetzt werden. Sie wirkt entzündungshemmend, schleimlösend und expektorierend. Auch bei problembehafteter Haut und Allergien hat die vernebelte Salzlösung eine ausgesprochen positive Wirkung.



Brine. *By means of using brine, the health-related aspects play an even more important role when it comes to taking a steam bath. The brine solution is sprayed into the cubicle by a special pump and is absorbed by the steam. A very special effect is achieved through the combination of steam with brine. The salt on the skin stimulates perspiration and purification. Pores are opened in the warm steam, and are therefore purified more thoroughly. Brine can be used for the prevention and cure of respiratory system disorders. Its effect is anti-inflammatory, mucus-dissolving and expectorant. The vaporised saline solution has an extremely positive effect even on highly sensitive skin and allergies.*

ENTERTAINMENT

Gerne hat man heute Musik und die aktuellen News ständig bei sich. Da ist es schön, auch im Dampfbad nicht darauf verzichten zu müssen: Sich morgens unter der Dusche über die Neuigkeiten aus aller Welt zu informieren oder abends nach einem anstrengenden Tag mit der Lieblingsmusik im Dampfbad zur Ruhe zu kommen.

Entertainment. Nowadays it is nice to have music and the news always at hand. It is also nice not to abstain from it when spending time in the steam bath. For instance listening to the news from around the world when having a shower in the morning or relaxing in the steam bath and listening to your favourite music after a long work day.

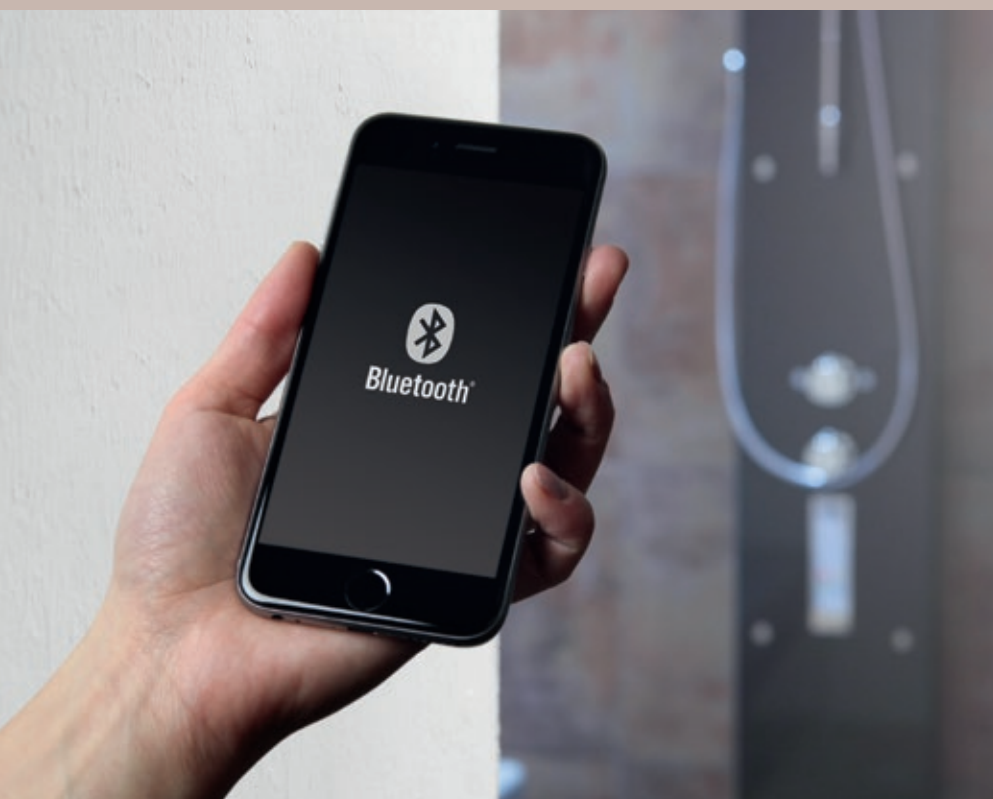

BLUETOOTH-RECEIVER

Ob Smartphone, Tablet-PC oder MP3-Player – der praktische Bluetooth-Receiver bringt die Lieblingsmusik auch ins Dampfbad. Die Bedienung erfolgt direkt über das Wiedergabemedium. Inkl. zwei nicht sichtbarer Lautsprecher im Dampfbad-Dach.

Bluetooth receiver. Whether smartphone, tablet PC or MP3 player – the handy Bluetooth receiver means you can also enjoy your favourite music in the steam bath. It can be operated from the music device itself. Incl. two loudspeakers in the ceiling of the steam bath.



FARBEN

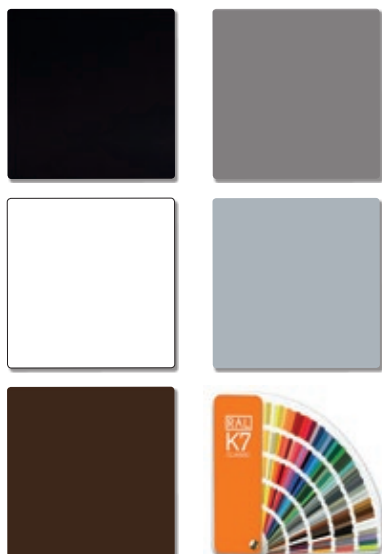

PANEELE

Unsere Dampf- und Infrarotpaneele lassen sich farblich der Badoptik anpassen, so dass dank der zur Auswahl stehenden fünf Farben ein harmonisches Ganzes entsteht. Selbstverständlich realisieren wir gerne auch individuelle Farbwünsche.

Panels. *Our steam and infrared panels can be adjusted to the visual appearance of the bathroom, creating a harmonious picture – thanks to the five colours. Of course, we can also provide individualized colours.*

Dark Black, Obscure, Snow, Pearl*, Coffee, individuell
(*nicht möglich bei Dampf- und Duschwand Toronto, Steam Door)
Dark Black, Obscure, Snow, Pearl*, Coffee, individual
(*not possible for the Toronto steam and shower wall, Steam door)

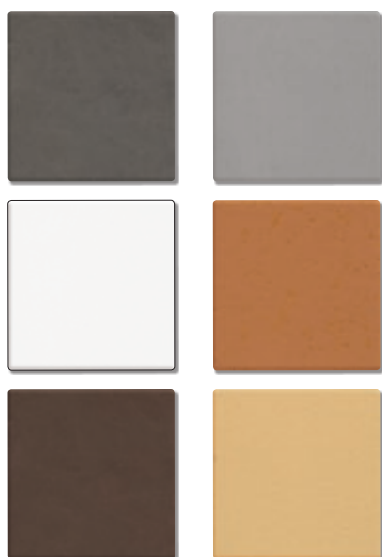

KERAMIK

Die handgefertigten Keramikelemente Vancouver haben wir in sechs Keramikfarben im Programm. Die Farben der auf Maß gefertigten Keramik lassen sich individuell wählen und kombinieren.

Keramik. *We have six ceramic colours for the hand-made Vancouver ceramic elements in our range. The colours of the made-to-measure ceramics can be individually selected and combined.*

Stein, Kies, Arctic-White, Ton, Mocca, Creme Caramel
Stone, Gravel, Arctic-White, Clay, Mocca, Creme Caramel



UNSERE KATALOGE

Our catalogues

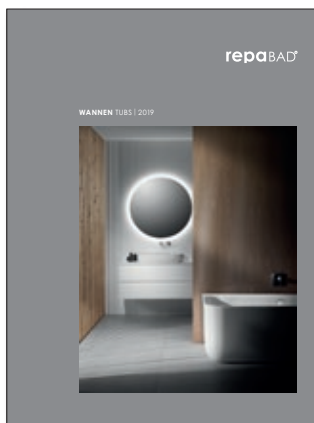

Bade- und Duschwannen

Bathtubs and shower trays

Dusch-Badewannen

Shower bathtubs

Barrierefreie Lösungen

Barrier-free solutions

Whirlpools *Whirlpools*

Waschtische, Waschtischplatten

Washbasins, washstand plates

Badmöbel & Spiegel

Furniture & mirrors

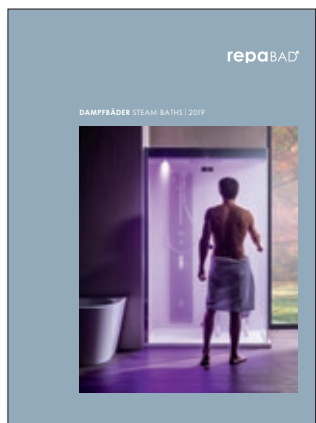

Dampfbäder

Steam baths

Individuelle Dampfbäder

Individual steam baths

Unsere Kataloge bieten ausführliche Informationen über das gesamte Repabad Programm.

Our catalogues offer detailed information about the entire Repabad programme.



Auch online unter www.repabad.com

Also online on www.repabad.com

IMPRESSUM

Imprint

Dank an

Thanks to

Fotostudio Tölle GmbH, Iserlohn
Fotostudio Beuttenmüller, Kirchheim-Teck
Bohna Foto & Design, Konstanz
Druckerei Wahl-Druck GmbH, Aalen
Dornbracht

Grafik-Design

Graphic design

Albrecht Hahn
Larissa Schlama

